

DTQA

CHARAKTERISTIKA

- **Rozměrová řada 100, 125 mm**
- Kovový ventil pro přívod vzduchu
- Vhodné do kanceláří, rodinných domů, hotelů
- Montáž na stěnu, ventil může být umístěn v blízkosti stropu
- Odnímatelný přední kryt pro snadné čištění a nastavení průtoku
- Nízká úroveň hluku
- Snadná instalace

KONSTRUKCE

- Vyroben z pozinkovaného plechu
- Povrchová úprava – bílá prášková barva RAL 9010
- Ventil se montuje přímo na potrubí bez montážního rámečku
- Do zdi se zajistí pomocí šroubů nebo do potrubí pomocí nýtů
- Přední deska je uchycena pružinovými svorkami

REGULACE

- Pomocí zaslepení kruhových otvorů

ROZMĚRY

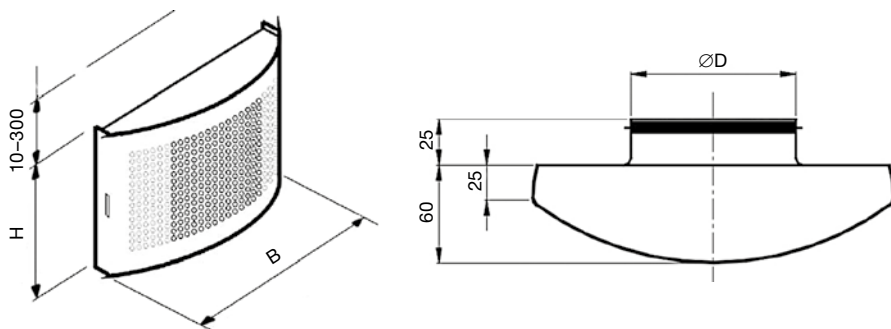

Typ	Rozměry [mm]		Hmotnost [kg]
	ØD	B x H	
DTQA 100	98	218 x 156	0,66
DTQA 125	123	218 x 156	0,65

RYCHLÝ VÝBĚR PŘI OTEVŘENÍ 8 ŘÁDKŮ

Typ	Průměr napojení [mm]	Průtok [m³/h] a úroveň hluku		
		25 dB(A)	30 dB(A)	35 dB(A)
DTQA 100	100	17	72	24
DTQA 125	125	20	86	28

CHARAKTERISTIKA VENTILU

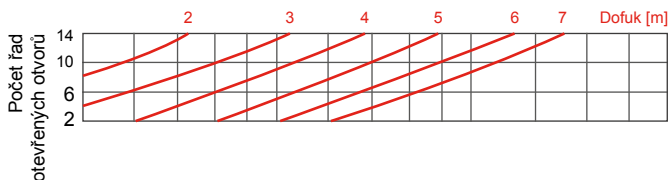
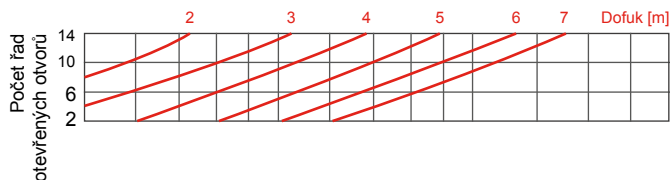
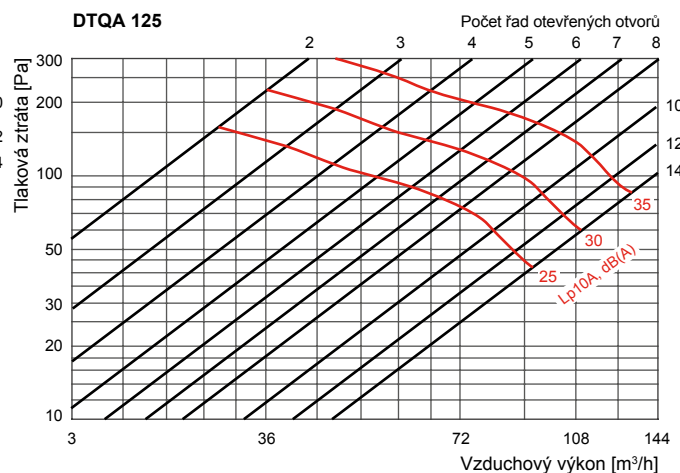
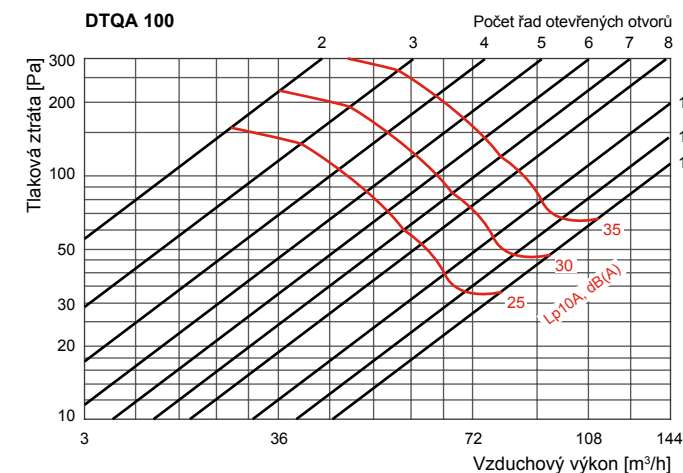

VLIV VZDÁLENOSTI X A OTEVŘENÉ ŘADY OTVORŮ NA ÚROVEŇ HLUKU PRO RŮZNÁ PŘIPOJENÍ

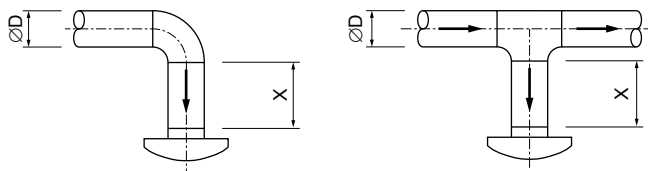

Ø100	Počet řad otevřených otvorů					
	14		8		2	
4D	+0 dB	+2 dB	+0 dB	+2 dB	+0 dB	+0 dB
2D	+3 dB	+4 dB	+2 dB	+4 dB	+0 dB	+0 dB
0D	+4 dB	+6 dB	+3 dB	+5 dB	+0 dB	+0 dB

Ø125	Počet řad otevřených otvorů					
	14		8		2	
4D	+0 dB	+0 dB	+0 dB	+0 dB	+0 dB	+0 dB
2D	+2 dB	+3 dB	+2 dB	+3 dB	+0 dB	+0 dB
0D	+3 dB	+4 dB	+3 dB	+4 dB	+0 dB	+0 dB

CHARAKTERISTIKA VÝFUKU

Pohled shora



Boční pohled

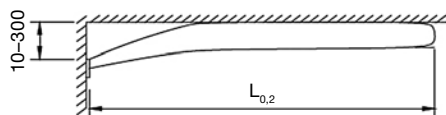

INSTALACE

- Ventil se montuje přímo na potrubí bez montážního rámečku
- Do zdi se zajistí pomocí šroubů, nebo do potrubí pomocí nýtů
- Přední deska je uchycena pružinovými svorkami

PŘÍKLAD ZNAČENÍ

DTQA100

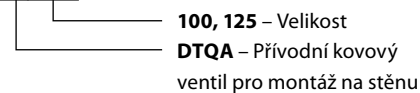

100, 125 – Velikost
DTQA – Přívodní kovový ventil pro montáž na stěnu