

**NÁVOD K OBSLUZE**

# BARON SERIES

**ASH-09AB, ASH-12AB**



## ◆ OBSAH

### Provoz a údržba

- Provozní poznámky ..... 1
- Poznámky k používání ..... 3
- Názvy a funkce jednotlivých součástí ..... 5
- Funkce bezdrátového dálkového ovladače ..... 6
- Čištění a ošetřování ..... 10
- Lokalizace a odstraňování závad ..... 12

### Instalační služba

- Poznámky k instalaci ..... 15
- Rozměrový výkres instalace ..... 16
- Technické parametry, servis ..... 17



Tento symbol vyznačuje zakázané položky.



Tento symbol vyznačuje položky, jimiž byste se měli řídit.









Výrobky uvedené v této příručce se mohou lišit od skutečných v závislosti na modelu; některé modely mají displej, jiné nikoli – umístění a tvar displeje viz skutečný výrobek.

Tento přístroj není určen k tomu, aby ho používaly osoby (včetně dětí) se sníženými fyzickými, smyslovými nebo mentálními schopnostmi nebo nedostatečnými zkušenostmi nebo znalostmi, pokud ho neobsluhují pod dozorem nebo nebyly instruovány ohledně použití osobou zodpovědnou za jejich bezpečnost.  
Dohlédněte na děti, aby si s přístrojem nehrály.

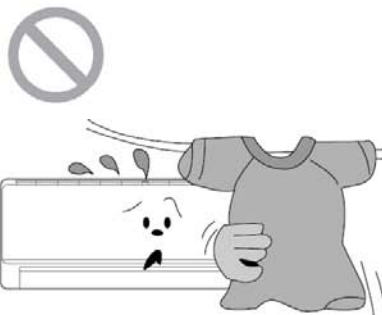

Nelikvidujte tento přístroj jako netříděný komunální odpad.  
Dávejte ho do sběrně pro speciální likvidaci.

## ◆ Provoz a údržba – provozní poznámky

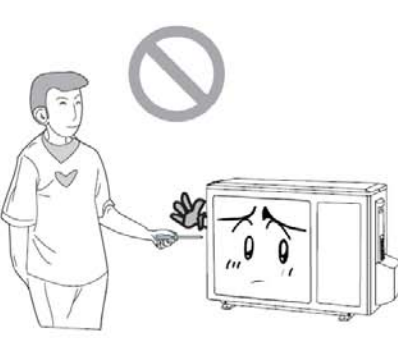
<p>⚠️ ★ Uzemnění: Musí být připojeno k uzemnění!</p>  <p>Pokud tomu tak není, požádejte kvalifikovaného pracovníka, aby provedl instalaci. Dále nepřipojujte zemnicí vodič k plynovému, vodovodnímu nebo odpadnímu potrubí nebo k jiným nevhodným místům.</p>	<p>★ Pokud klimatizaci nebudete dlouhou dobu používat, vytáhněte zástrčku z elektrické zásuvky.</p>  <p>Jinak může vést nahromaděný prach k požáru nebo úrazu elektrickým proudem.</p>	<p>★ Zvolte nejvhodnější teplotu.</p>  <p>Teplota v místnosti by měla být asi o 5 stupňů nižší než venku.</p> <p>Může to ušetřit elektřinu.</p>
<p>★ Za provozu klimatizace nenechte dlouho otevřená okna a dveře.</p>  <p>Mohlo by to snížit výkon klimatizace.</p>	<p>★ Neblokujte vstupní a výstupní vzduchové otvory venkovní ani vnitřní jednotky.</p>  <p>Mohlo by to snížit výkon klimatizace nebo vyvolat závadu.</p>	<p>★ Hořlavé spreje udržujte ve vzdálenosti větší než 1 m od jednotek.</p>  <p>Mohlo by to vést k požáru nebo výbuchu.</p>
<p>★ Přesvědčte se prosím, zda je nainstalovaný podstavec dostatečně pevný.</p>  <p>Kdyby byl poškozený, mohla by jednotka spadnout a způsobit zranění.</p>	<p>★ Nestoupejte na venkovní jednotku ani na ni nic nepokládejte.</p>  <p>Pád z venkovní jednotky může být nebezpečný.</p>	<p>★ Nepokoušejte se spravovat klimatizaci sami.</p>  <p>Špatná oprava povede k úrazu elektrickým proudem nebo požáru; ohledně opravy proto kontaktujte servisní středisko.</p>

## ◆ Provozní poznámky

- ★ Pokud je poškozený napájecí kabel, musí ho vyměnit výrobce nebo jeho autorizovaný servis nebo podobně kvalifikovaná osoba, aby se zabránilo nebezpečí.



- ★ Proud vzduchu lze vhodně nastavit. Za provozu seřizujte vertikální proud vzduchu nastavením natáčecích lamel nahoru nebo dolů. Pak uchopte oba konce levé a pravé lamely pro seřízení proudu vzduchu ve vodorovném směru.

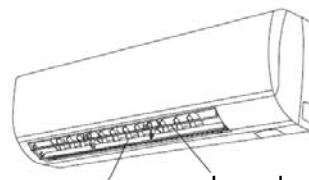

Lamela pro směr vlevo/vpravo      Lamela pro směr nahoru/dolů

- ★ Do vstupních a výstupních vzduchových otvorů nedávejte ruce nebo tyče.



Jinak si přivodíte úraz.

- ★ Nefoukejte vzduch přímo na zvířata a rostliny. Mohlo by to na ně mít negativní vliv.

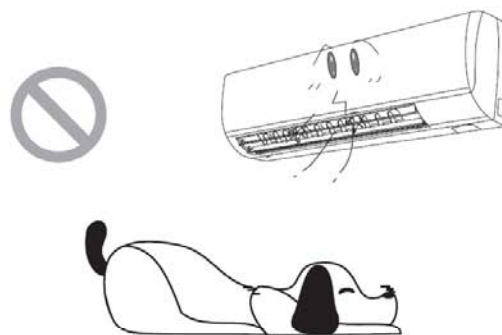

- ★ Nefoukejte studený vzduch na tělo dlouhou dobu.

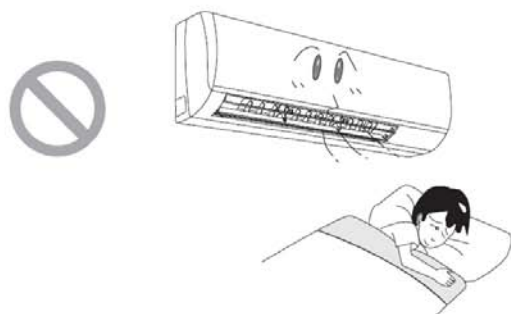

Může to vyvolat zdravotní problémy.

- ★ Nepoužívejte klimatizaci pro jiné účely, například sušení oděvů, konzervaci jídel apod.

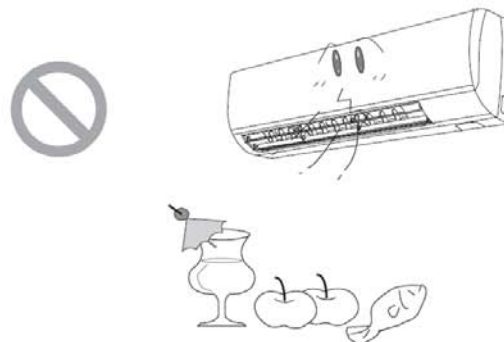

- ★ Stříkání vody na klimatizaci může vyvolat úraz elektrickým proudem nebo závadu.



- ★ Nedávejte do blízkosti klimatizace topné těleso.

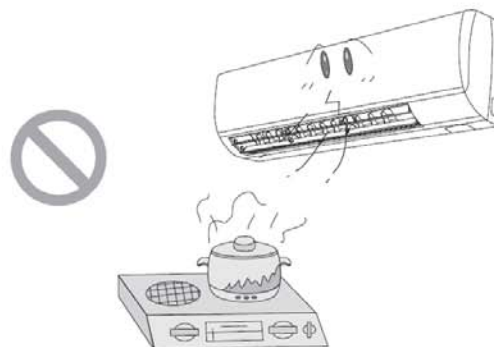

Vinou nedokonalého spalování může vznikat toxický oxid uhelnatý (CO).

## ◆ Poznámky k používání

### Princip funkce a speciální funkce pro chlazení

#### Princip:

Klimatizace pohlcuje teplo v místnosti a předává je do venkovního prostoru, takže klesá teplota uvnitř místnosti. Chladicí výkon klimatizace se zvyšuje nebo snižuje podle venkovní teploty.

#### Funkce ochrany proti zamrznutí:

Když jednotka pracuje v režimu CHLAZENÍ a při nízké teplotě, může se na výměníku tepla vytvořit námraza. Když teplota vnitřního výměníku tepla klesne pod 0°C, mikroprocesor vnitřní jednotky vypne chod kompresoru a chrání tím jednotku.

### Princip funkce a speciální funkce pro topení

#### Princip:

- \* Klimatizace pohlcuje venkovní teplo a předává je do vnitřního prostoru. Takto se zvyšuje teplota v místnosti. Jedná se o princip tepelného čerpadla. Jeho topný výkon se snižuje, když se snižuje venkovní teplota.
- \* Když venkovní teplota klesne pod -5°C, použijte prosím jiné zdroje tepla.

#### Odmrazování:

- \* Když je nízká venkovní teplota a vysoká vlhkost, může se po dlouhé době provozu na venkovní jednotce vytvořit námraza, která ovlivní účinnost topení. V tomto okamžiku se spustí funkce automatického odmrazování a funkce topení se na 8 až 10 minut vypne.
- \* Během automatického odmrazování se zastaví motory vnitřní i venkovní jednotky.
- \* Během odmrazování bliká indikátor vnitřní jednotky, z venkovní jednotky může vycházet pára. Souvisí to s odmrazováním, není to závada.
- \* Po skončení odmrazování se topení automaticky obnoví.

#### Funkce bránící foukání studeného vzduchu:

Dokud v režimu "topení" nedosáhne teplota výměníku vnitřní jednotky určité hodnoty, nebude vnitřní jednotka pracovat, aby se zabránilo vyfukování studeného vzduchu do místnosti. K ohřátí dojde do 2 minut. K tomuto stavu může dojít při zapnutí režimu topení, po ukončení automatického odmrazování nebo při topení při nízké teplotě.

## ◆ Poznámky k používání

### Lehký vánek

V následujících situacích může vnitřní jednotka vydávat lehký vánek a otočit natáčecí lamelu do určité polohy:

1. V režimu "topení" při zapnutí jednotce kompresor nedosáhne podmínky spuštění.
2. V režimu "topení" teplota dosáhne žádané hodnoty a kompresor se asi na 1 minutu zastaví.

※ Rozsah pracovních teplot		
	Vnitřní strana DB/WB(°C)	Venkovní strana DB/WB(°C)
Maximální chlazení	32/23	43/26
Minimální chlazení	21/15	21/-
Maximální topení	27/–	24/18
Minimální topení	20/–	-5/-6

Rozsah provozních teplot (venkovní teplota) pro chladicí a topnou jednotku je -5°C ~ 43°C.

## ◆ Názvy a funkce jednotlivých součástí

### Vnitřní jednotka

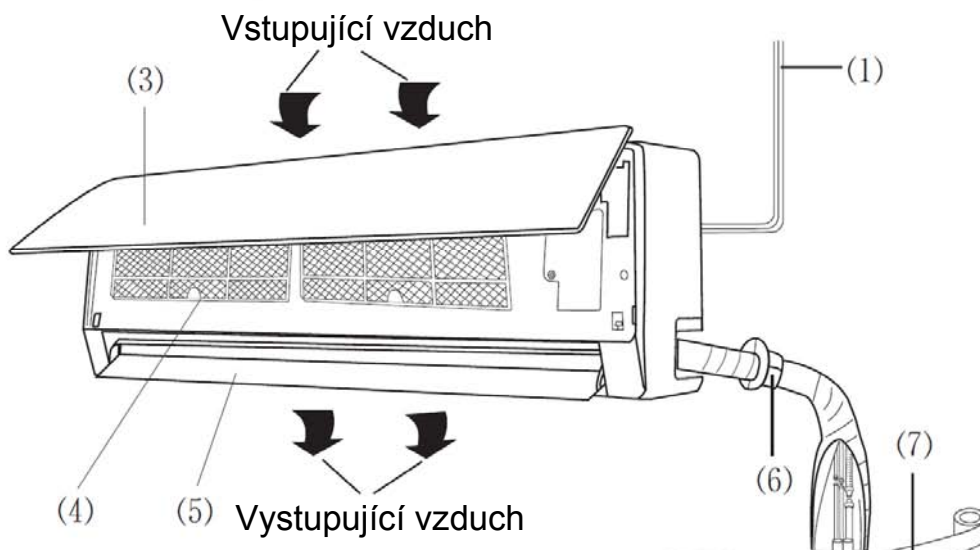

Indikátory na displeji:

❄️ : Chlazení (Cool)

💧 : Odvlhčování (Dry)

☀️ : Topení (Heat)

⏻ : Provoz (Run)

BB : Žádaná teplota (Set temp.)

(2) — Bezdrtový  
dálkový ovladač

(1) Napájecí kabel

(2) Dálkový ovladač

(3) Čelní panel

(4) Filtr

(5) Natáčecí lamela

\* (6) Potrubní objímka

\* (7) Ovíjecí páska

\* (8) Spojovací kabel

\* (9) Odtoková hadice

### Venkovní jednotka

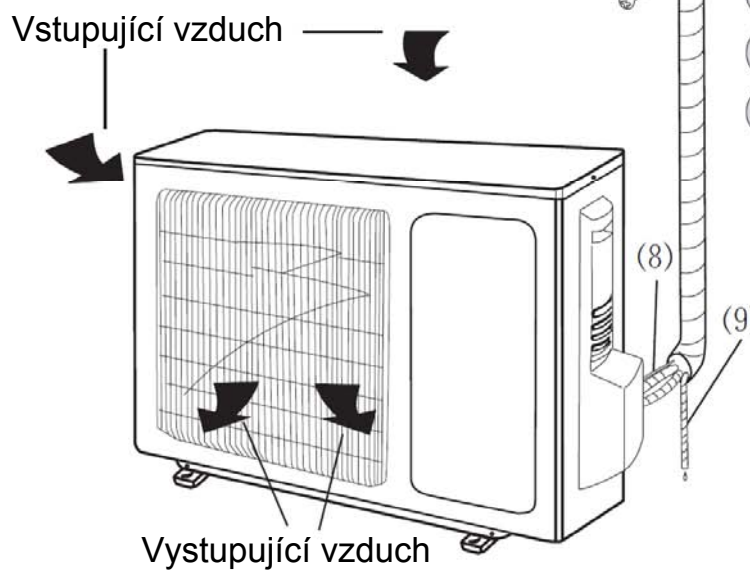

\* Toto příslušenství a propojovací potrubí není součástí balení. Bude Vám dodáno a naceněno při instalaci odbornou firmou.

## ◆ Funkce bezdrátového dálkového ovladače

### Funkce bezdrátového dálkového ovladače a jejich názvy

**Poznámka:** Mezi přijímačem signálu a dálkovým ovladačem nesmějí být žádné překážky. Dálkový ovladač neupustěte a neházejte ho. Do dálkového ovladače se nesmí dostat žádná kapalina, nedávejte ho na přímé slunce nebo jiné horké místo.

Vysílač signálu



Dálkové ovládání

#### ON/OFF

#### Tlačítko ON/OFF

- Když stisknete toto tlačítko, jednotka se zapne, když je stisknete ještě jednou, jednotka se vypne. Když jednotku zapnete nebo vypnete, budou zrušeny funkce časovač a spánek, ale přednastavený čas zůstane zachován.

#### MODE

#### Tlačítko MODE

- Tisknutím tohoto tlačítka můžete cyklicky vybírat režim AUTOMATICKY (Auto), CHLAZENÍ (Cool), ODVLHČOVÁNÍ (Dry), VENTILÁTOR (Fan) a TOPENÍ (Heat). V režimu AUTOMATICKY se nezobrazuje teplota. V režimu TOPENÍ je počáteční hodnota 28°C (82°F). V ostatních režimech je počáteční hodnota 25°C (77°F).

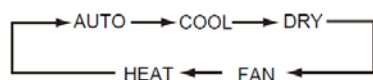

- AUTO ◀
- COOL ◀
- DRY ◀
- FAN ◀
- HEAT ◀ (Jen pro jednotky s chlazením i topením)

#### SLEEP

#### Tlačítko SLEEP

- Tisknutím tohoto tlačítka můžete vybírat SPÁNEK ZAP a SPÁNEK VYP. Po zapnutí napájení je standardně zvoleno SPÁNEK VYP. Po vypnutí jednotky se funkce SPÁNEK zruší. Po nastavení funkce SPÁNEK se zobrazí signál Sleep. V tomto režimu můžete nastavit čas časovače. V režimech VENTILÁTOR a AUTOMATICKY není tato funkce k dispozici.

#### FAN

#### Tlačítko FAN

- Tisknutím tohoto tlačítka můžete volit mezi režimy AUTOMATICKY (Auto), VENTILÁTOR 1 (Fan 1), VENTILÁTOR 2 (Fan 2), VENTILÁTOR 3 (Fan 3) nebo VENTILÁTOR 4 (Fan 4) a můžete je také cyklicky měnit. VENTILÁTOR 4 je k dispozici jen v režimu CHLAZENÍ nebo TOPENÍ. Po zapnutí napájení je standardně zvolen režim AUTOMATICKY. V režimu ODVLHČOVÁNÍ lze nastavit jen nízké otáčky ventilátoru. Tisknutím tohoto tlačítka nemůžete vybírat otáčky, ale lze vyslat hlášení.

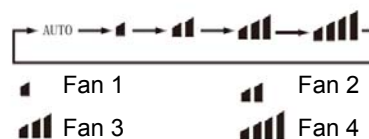

#### SWING

#### Tlačítko SWING

- Tisknutím tohoto tlačítka aktivujete nebo deaktivujete natáčení lamel.



## Funkce bezdrátového dálkového ovladače

### Funkce bezdrátového dálkového ovladače a jejich názvy

**Poznámka: Tento dálkový ovladač je univerzální a lze ho používat pro multifunkční klimatizace. Jestliže na dálkovém ovladači stisknete tlačítko odpovídající funkci, kterou tento model klimatizace nemá, jednotka zůstane ve svém původním provozním režimu.**

Dálkové ovládání



+

#### Tlačítko +

- Pro zvýšení přednastavené teploty. Když je jednotka zapnutá, můžete tisknutím tohoto tlačítka nastavit teplotu. Jestliže tlačítko stisknete a podržíte déle než 2 sekundy stisknuté, bude se hodnota rychle měnit, dokud tlačítko neuvolníte. Pak je vyslán příkaz stálého zobrazování teploty ve °C (°F). V AUTOMATICKÉM režimu nelze teplotu nastavit, ale stisknutím tlačítka se vyšle příslušný signál. Rozsah nastavení ve °C: 16–30. Rozsah nastavení ve °F: 61–86.

-

#### Tlačítko -

- Tímto tlačítkem lze snížit přednastavenou teplotu. Tisknutím tohoto tlačítka lze nastavit teplotu; jestliže tlačítko stisknete a podržíte déle než 2 sekundy stisknuté, bude se hodnota rychle měnit, dokud tlačítko neuvolníte. Pak je vyslán příkaz stálého zobrazování teploty ve °C (°F). V AUTOMATICKÉM režimu nelze teplotu nastavit, ale příkaz lze stisknutím tlačítka vyslat.

TIMER

#### Tlačítko TIMER

- Po stisknutí tohoto tlačítka ve vypnutém stavu můžete nastavit čas pro automatické zapnutí. Rozsah nastavení je 0,5 až 24 hodin. 5 sekund budou blikat znaky "T-ON" a "H". Když toto tlačítko do 5 sekund jedenkrát stisknete, ukončíte nastavování a informaci odešlete. Pokud je nastavení platné, bude se 2 sekundy zobrazovat nastavený čas a pak se na displeji zobrazí teplota. Když údaj bliká, můžete hodnotu času tisknutím tlačítka "+" zvyšovat, tisknutím tlačítka "-" snižovat. Čas se každým stisknutím tohoto tlačítka zvýší resp. sníží o 0,5 hodiny. Jestliže tlačítko "+" nebo "-" stisknete a podržíte, bude se hodnota času měnit rychle. Dálkovým ovladačem lze žádaný čas změnit o 0,5 hodiny každé 0,25 sekundy. Po zapnutí napájení je přístroj standardně ve stavu "časovač nenastavený" a nezobrazuje se "T-ON" nebo "H". Jestliže stisknete tlačítko ON/OFF, jednotku zapnete a zrušíte automatické zapnutí. Když se začne trvale zobrazovat teplota, můžete tlačítko stisknout znovu: zobrazí se čas zbývajících do automatického zapnutí. Na 2 sekundy se zobrazí hodnota času, "T-On" a "H". Po 2 sekundách se zase bude zobrazovat přednastavená teplota. Během těchto 2 sekund můžete tlačítko stisknout znovu pro zrušení automatického zapnutí a odeslání informace.
- Po stisknutí tohoto tlačítka v zapnutém stavu můžete nastavit čas pro automatické vypnutí. Způsob nastavování je stejný jako u automatického zapnutí.

## ◆ Funkce bezdrátového dálkového ovladače

### Návod k obsluze – všeobecné funkce

1. Po zapnutí napájení stiskněte tlačítko ON/OFF a jednotka se rozběhne. (Poznámka: Po zapnutí napájení se automaticky zavře natáčecí lamela hlavní jednotky.)
2. Tisknutím tlačítka MODE zvolte požadovaný provozní režim.
3. Tisknutím tlačítka + nebo – nastavte požadovanou teplotu. (V režimu AUTOMATICKY není nutné teplotu nastavovat.)
4. Tisknutím tlačítka FAN nastavte rychlost ventilátoru; lze vybrat AUTOMATICKY, VENTILÁTOR 1, VENTILÁTOR 2, VENTILÁTOR 3 nebo VENTILÁTOR 4.
5. Tlačítkem SWING aktivujte nebo deaktivujte natáčení lamel.

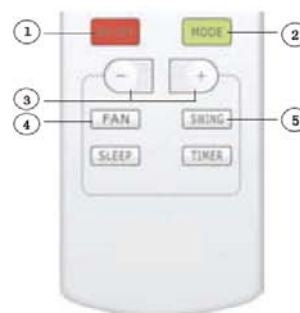

### Návod k obsluze – volitelné funkce

1. Tisknutím tlačítka SLEEP nastavíte režim spánku.
2. Tlačítkem TIMER můžete nastavit plánovaný čas zapnutí nebo vypnutí.

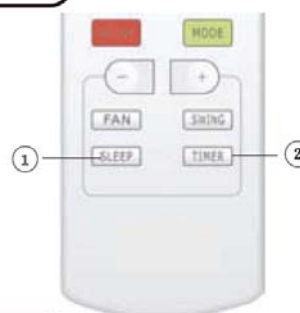

### Úvod ke speciálním funkcím

#### O AUTOMATICKÉM CHODU

Když je vybrán režim AUTOMATICKÝ CHOD, nezobrazuje se žádaná teplota na LCD a jednotka bude podle teploty v místnosti automaticky volit vhodný způsob provozu pro zajištění komfortního prostředí.

#### O ZÁMKU

V zapnutém nebo vypnutém stavu se současným stisknutím tlačítek + a – zamkne nebo odemkne klávesnice. V uzamčeném stavu se na displeji zobrazuje ikona ZÁMEK; když v tomto případě stisknete kterékoli tlačítko, ikona zámku třikrát blikne. Po odemčení klávesnice ikona zámku z displeje zmizí. Po zapnutí napájení je standardně nastaven stav "odemknuto".

#### O přepínání mezi stupni Fahrenheita a Celsia

Ve vypnutém stavu můžete současně stisknout tlačítka "-" a "MODE" pro přepnutí mezi °C a °F.

#### O SVÍCENÍ

V zapnutém nebo vypnutém stavu můžete stisknout současně na 3 sekundy tlačítka "+" a "FAN" pro zapnutí nebo vypnutí svícení a odeslání kódu. Po zapnutí napájení je svícení standardně zapnuté.

#### O foukání teplého vzduchu

Když běží jednotka v režimu TOPENÍ nebo režimu AUTOMATICKÉ TOPENÍ, běží kompresor a ventilátor vnitřní jednotky a jednotku vypnete, kompresor i ventilátor se zastaví. Horní a dolní natáčecí lamela se otočí do horizontální polohy, pak se rozběhne ventilátor vnitřní jednotky nízkou rychlostí a po 10 sekundách se jednotka vypne.

## ◆ Funkce bezdrátového dálkového ovladače

### Výměna baterií a poznámky

1. Stiskněte lehce místo označené  pro odejmutí zadního krytu bezdrátového dálkového ovladače. (Viz obrázek.)
2. Vyměňte staré baterie. (Viz obrázek.)
3. Vložte dvě nové 1,5voltové suché baterie typu AAA a dávejte pozor na polaritu. (Viz obrázek.)
4. Nasadte zadní kryt dálkového ovladače. (Viz obrázek.)

#### POZNÁMKA:

- Když vyměňujete baterie, vyměňte všechny naráz a nepoužívejte baterie různého typu, jinak může dojít k závadě dálkového ovladače.
- Jestliže dálkový ovladač nebudete dlouhou dobu používat, vyměňte prosím baterie, aby nevytekly a nepoškodily ho.
- Při používání respektujte dosah příjmu.
- Ovladač by měl být ve vzdálenosti 1 m od televizoru nebo hudebního systému.
- Jestliže dálkový ovladač nefunguje normálně, vyměňte prosím baterie a po 30 sekundách je zase nasadte. Pokud se neobnoví normální provoz, baterie vyměňte.

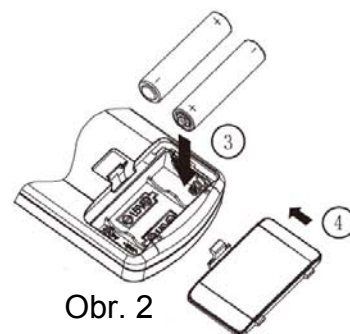
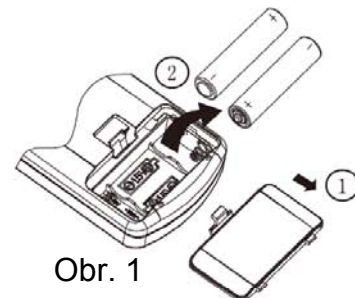

### Nouzový provoz

Když ztratíte nebo se vám poláme bezdrátový dálkový ovladač, používejte prosím manuální tlačítko. Jednotka přitom bude v režimu AUTOMATICKY a nebudete moci měnit teplotu a rychlost ventilátoru. Postup je následující:

Otevřete panel, manuální tlačítko je na skříňce displeje.

- Zapnutí jednotky: Při vypnuté jednotce stiskněte tlačítko, jednotka se okamžitě rozběhne v režimu AUTOMATICKY. Mikroprocesor podle teploty v místnosti vybere režim (CHLAZENÍ, TOPENÍ, VENTILÁTOR), aby bylo zajištěno komfortní prostředí.
- Vypnutí jednotky: Při zapnuté jednotce stiskněte tlačítko, jednotka přestane pracovat.

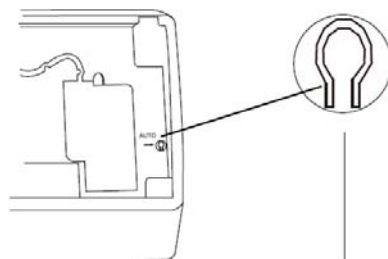

Manuální tlačítko

Obr. 3

## ◆ Čištění a ošetřování



### Upozornění

- Před čištěním klimatizace odpojte napájení, jinak může dojít k úrazu elektrickým proudem.
- Na vnitřní ani venkovní jednotku pro účely čištění nikdy nestříkejte vodu, protože by mohlo dojít k úrazu elektrickým proudem.
- Těkavé kapaliny (např. ředidla nebo benzin) klimatizaci poškozují. (Jednotky tedy otírejte suchým měkkým hadříkem nebo hadříkem lehce navlhčeným vodou nebo čisticím prostředkem.)

### Čištění čelního panelu

Když čistíte čelní panel, namočte hadřík vodou o teplotě 45°C nebo nižší, pak hadřík vyždímejte a otřete špinavé části.

Poznámka: Čelní panel prosím neponořte do vody, protože obsahuje součásti mikropočítačového systému a další obvody.

### Čištění vzduchového filtru (doporučuje se jednou za čtvrt roku)

POZNÁMKA: Jestliže klimatizace pracuje v prašnějším prostředí, měli byste vzduchové filtry čistit častěji. Po vyjmutí filtru se nedotýkejte žebra vnitřní jednotky, abyste si neporanili prsty.

#### ① Odejmutí vzduchového filtru

Pootevřete panel a vytáhněte vzduchový filtr směrem dolů podle obr. 4 (a, b).

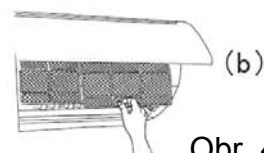
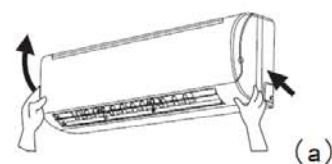

Obr. 4

#### ② Čištění vzduchového filtru

Na odstranění prachu ulpívajícího na filtrech můžete použít vysavač nebo filtry můžete umýt teplou vodou (voda s neutrálním saponátem by měla mít teplotu nižší než 45 stupňů) a pak je vysušit ve stínu.

POZNÁMKA: Na čištění nikdy nepoužívejte vodu teplejší než 45°C, jinak může dojít k deformaci nebo změně barvy. Nikdy ho neopalujte plamenem, mohlo by dojít k požáru nebo deformaci.

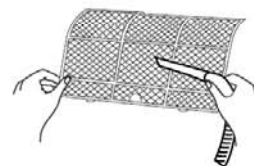

#### ③ Vložení vzduchového filtru

Filtry vložte zpět ve směru šipky a pak zavřete panel.

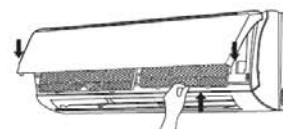

## ◆ Čištění a ošetřování

### Kontrola před použitím

- ① Zajistěte, aby žádné předměty neblokovaly výstupní a vstupní vzduchové otvory vnitřní i venkovní jednotky.
- ② Zkontrolujte, zda je správně připojený zemnicí vodič.
- ③ Zkontrolujte, zda jsou správně nasazeny baterie v bezdrátovém ovladači klimatizace.
- ④ Zkontrolujte, zda není poškozená konzola nebo podstavec venkovní jednotky. Pokud je poškozený, kontaktujte prosím prodejce.



### Údržba po používání





- ① Vypněte hlavní vypínač.
- ② Vyčistěte filtr a otřete tělo vnitřní i venkovní jednotky.
- ③ Odstraňte prach a cizí předměty z venkovní jednotky.
- ④ Přetřete barvou zkorodovaná místa na venkovní jednotce, aby se koroze nešířila dále.
- ⑤ Venkovní jednotku přikryjte speciálním krytem, aby do ní nevnikala dešťová voda a prach a aby nekorodovala.

## ◆ Lokalizace a odstraňování závad

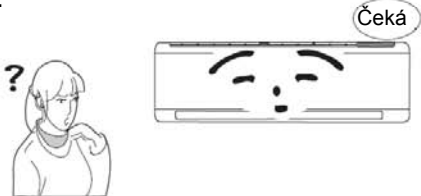

### UPOZORNĚNÍ

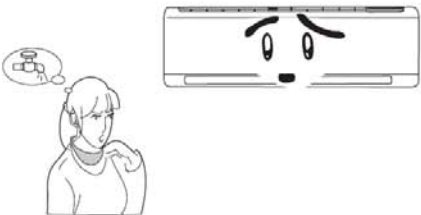
Nepokoušejte se spravovat klimatizaci sami, mohlo by to způsobit úraz elektrickým proudem nebo požár. Než požádáte o opravu, zkontrolujte prosím následující položky, může vám to ušetřit čas a peníze.

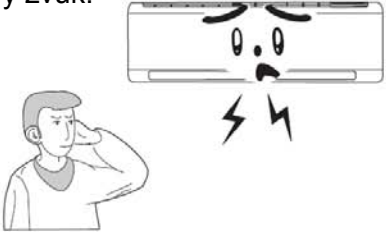
Projev	Odstranění
<p>Když klimatizaci znovu zapnete, nepracuje hned.</p> 	<ul style="list-style-type: none"> <li>• Když klimatizaci vypnete, nebude z důvodu vlastní ochrany během dalších asi 3 minut pracovat.</li> </ul>
<p>Po spuštění provozu je z výstupu vyfukován neobvyklý zápach.</p> 	<ul style="list-style-type: none"> <li>• Samotný přístroj nijak nezapáchá. Pokud ano, je to kvůli zápachu nahromaděnému v okolním prostředí.</li> <li>• Způsob řešení: Vyčištění filtru. Pokud problém přetrvává, je nutné vyčistit klimatizaci. (Spojte se prosím s autorizovaným servisním střediskem.)</li> </ul>
<p>Za provozu je slyšet zvuk tekoucí vody.</p> 	<ul style="list-style-type: none"> <li>• Při zapnutí nebo vypnutí jednotky nebo při spuštění nebo zastavení kompresoru můžete někdy slyšet zvuk připomínající tekoucí vodu. Nejde o závadu. Je to způsobeno prouděním chladiva uvnitř jednotky.</li> </ul>
<p>V režimu CHLAZENÍ občas vystupuje mlha z výdechu vzduchu.</p> 	<ul style="list-style-type: none"> <li>• K tomuto jevu dochází, když je velmi vysoká teplota a vlhkost uvnitř místnosti. Je to způsobeno rychlým ochlazením vzduchu v místnosti. Po krátké době chodu se teplota a vlhkost v místnosti sníží a mlha zmizí.</li> </ul>
<p>Při spuštění nebo zastavení jednotky je slyšet skřípavý zvuk.</p> 	<ul style="list-style-type: none"> <li>• Je to způsobeno deformací plastů v důsledku změny teploty.</li> </ul>

## ◆ Lokalizace a odstraňování závad

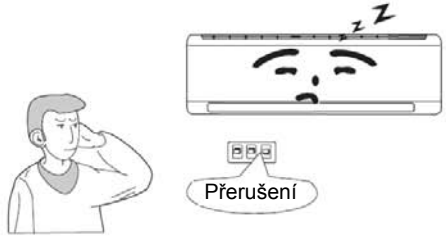
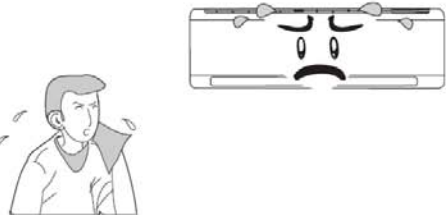
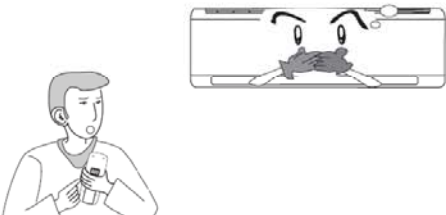
Projev	Odstranění
<p>Jednotka se nemůže rozběhnout.</p> 	<ul style="list-style-type: none"> <li>• Bylo vypnuto napájení?</li> <li>• Je vytažená elektrická zástrčka?</li> <li>• Je vybavená ochrana obvodů zařízení?</li> <li>• Je vyšší nebo nižší napětí? (Zkontrolováno profesionály)</li> <li>• Je správně použit ČASOVAČ?</li> </ul>
<p>Není dobrá účinnost chlazení (topení).</p> 	<ul style="list-style-type: none"> <li>• Je vhodně nastavená teplota?</li> <li>• Byly zablokované vstupní a výstupní otvory?</li> <li>• Je znečištěný filtr?</li> <li>• Jsou zavřená okna a dveře?</li> <li>• Byla nastavena nízká rychlost ventilátoru?</li> <li>• Je v místnosti nějaký tepelný zdroj?</li> </ul>
<p>Není funkční bezdrátové dálkové ovládání.</p> 	<ul style="list-style-type: none"> <li>• Jednotka je rušena nenormálním nebo častým přepínáním funkcí, řídicí jednotka pak občas nefunguje. V tomto případě vytáhněte elektrickou zástrčku a zase ji zasuňte.</li> <li>• Je v dosahu příjmu? Nebo je v cestě překážka? Zkontrolujte, zda je v pořádku napájení bezdrátového dálkového ovladače, jinak vyměňte baterie.</li> <li>• Může být poškozený bezdrátový dálkový ovladač.</li> </ul>
<p>Když do místnosti uniká voda.</p>	<ul style="list-style-type: none"> <li>• Je vysoká vlhkost vzduchu.</li> <li>• Přetečení kondenzátu.</li> <li>• Je uvolněný přípoj odtokové hadice vnitřní jednotky.</li> </ul>
<p>Když uniká voda ve venkovní jednotce.</p>	<ul style="list-style-type: none"> <li>• Když je jednotka v režimu CHLAZENÍ, na potrubí a přípoji potrubí se vytváří kondenzát v důsledku ochlazení vody.</li> <li>• Když je jednotka provozována v režimu automatického odmrazování, roztál led a vytekla voda.</li> <li>• Když je jednotka provozována v režimu TOPENÍ, odkapávala voda z výměníku tepla.</li> </ul>
<p>Vnitřní jednotka vydává hluk.</p>	<ul style="list-style-type: none"> <li>• Zvuk zapínání nebo vypínání relé ventilátoru nebo kompresoru.</li> <li>• Při zapínání nebo vypínání odmrazování jsou vydávány zvuky. Je to v důsledku změny směru toku chladiva.</li> </ul>

## ◆ Lokalizace a odstraňování závad

Projev	Odstranění
Vnitřní jednotka nedodává vzduch.	<ul style="list-style-type: none"> <li>• Když je v režimu TOPENÍ velmi nízká teplota výměníku vnitřní jednotky, dojde k přerušení dodávání vzduchu, aby se vzduch neochlazoval. (Trvá 2 minuty.)</li> <li>• Když je v režimu TOPENÍ nízká venkovní teplota nebo vysoká vlhkost, může se na výměníku venkovní jednotky vytvářet námraza a jednotka se automaticky odmrazuje. Vnitřní jednotka přestane asi na 3 až 12 minut foukat vzduch. Během odmrazování z venkovní jednotky vytéká voda nebo se vytváří pára.</li> <li>• V režimu odvlhčování se občas zastaví ventilátor vnitřní jednotky, aby se zabránilo opětovnému odpařování kondenzátu.</li> </ul>
Vlhkost na výstupním otvoru vzduchu.	<ul style="list-style-type: none"> <li>• Jestliže jednotka běží dlouhou dobu při vysoké vlhkosti, vlhkost kondenzuje na mřížce výstupního otvoru a odkapává voda.</li> </ul>



V následujících situacích neprodleně zastavte provoz, odpojte elektrickou zástrčku a spojte se s prodejcem nebo servisem.

Během provozu je slyšet neobvyklý ostrý zvuk.  
 Během provozu je vydáván silný zápach.  
 Do místnosti uniká voda.  
 Ochranný jistič nebo pojistky často vypadávají.  
 Z neopatrnosti vylitá voda nebo jiná kapalina do jednotky.  
 Napájecí kabel nebo zástrčka se nenormálně zahřívají.

Zastavte chod a vytáhněte zástrčku.



## ◆ Poznámky k instalaci



### Důležité poznámky

Instalaci jednotky vám provede odborná firma podle národních předpisů. Instalace je hrazená zákazníkem.

### Základní požadavky na místo instalace

Instalace na následujících místech může vést k závadě. Pokud je to nevyhnutelné, spojte se prosím se servisním střediskem:

- Místo se silnými tepelnými zdroji, výpary, hořlavými plyny nebo těkavými kapalinami.
- Místo, kde rádiová zařízení, svářečky a lékařské přístroje generují vysokofrekvenční záření.
- Místo s velmi solnou atmosférou, např. mořské pobřeží.
- Místo, kde je ve vzduchu obsažený olej (strojní olej).
- Místo se sirným plynem, např. oblast horkých zřídél.
- Jiné místo se speciálními podmínkami.

### Výběr místa instalace vnitřní jednotky

1. Ventilační otvory vstupního a výstupního vzduchu by měly být vzdálené od překážek; zajistěte, aby vzduch mohl být foukán po celé místnosti.
2. Vyberte místo, kde lze snadno vypouštět kondenzát a kde lze vnitřní jednotku snadno spojit s venkovní jednotkou.
3. Vyberte místo mimo dosah dětí.
4. Vyberte místo dostatečně pevné, aby vydrželo celou váhu a vibrace jednotky. A aby nezesilovalo hluk.
5. Zajistěte dostatek místa pro přístup při běžné údržbě. Přístroj by měl být nainstalován 250 cm nebo více nad podlahou.
6. Vyberte místo asi 1 m nebo více od televizoru nebo jiných elektrických přístrojů.
7. Vyberte místo, kde lze snadno vyjmout filtr.
8. Instalace vnitřní jednotky musí odpovídat požadavkům rozměrového výkresu instalace.
9. Nepoužívejte jednotku v bezprostřední blízkosti prádelny, koupelny, sprchy nebo plaveckého bazénu.

### Výběr místa instalace venkovní jednotky

1. Vyberte místo, kde hluk a vzduch vydávané jednotkou nebudou obtěžovat sousedy, rušit zvířata a ohrožovat rostliny.
2. Vyberte místo s dostatečnou ventilací.
3. Vyberte místo, kde překážky nebudou zakrývat vstupní a výstupní otvory.
4. Místo by mělo vydržet plnou váhu a vibrace venkovní jednotky a dovolit bezpečnou instalaci.
5. Vyberte suché místo, ale nevystavené přímému slunci nebo silnému větru.
6. Instalace venkovní jednotky musí odpovídat požadavkům rozměrového výkresu instalace a být vhodná ohledně údržby a oprav.
7. Výškový rozdíl a vzdálenost mezi vnitřní a venkovní jednotkou je dána délkou propojovací flexibilní hadice.
8. Vyberte místo mimo dosah dětí.
9. Vyberte místo, které nebude bránit průchodu a neovlivní vzhled obce.

## ◆ Rozměrový výkres instalace

### Rozměrový výkres instalace

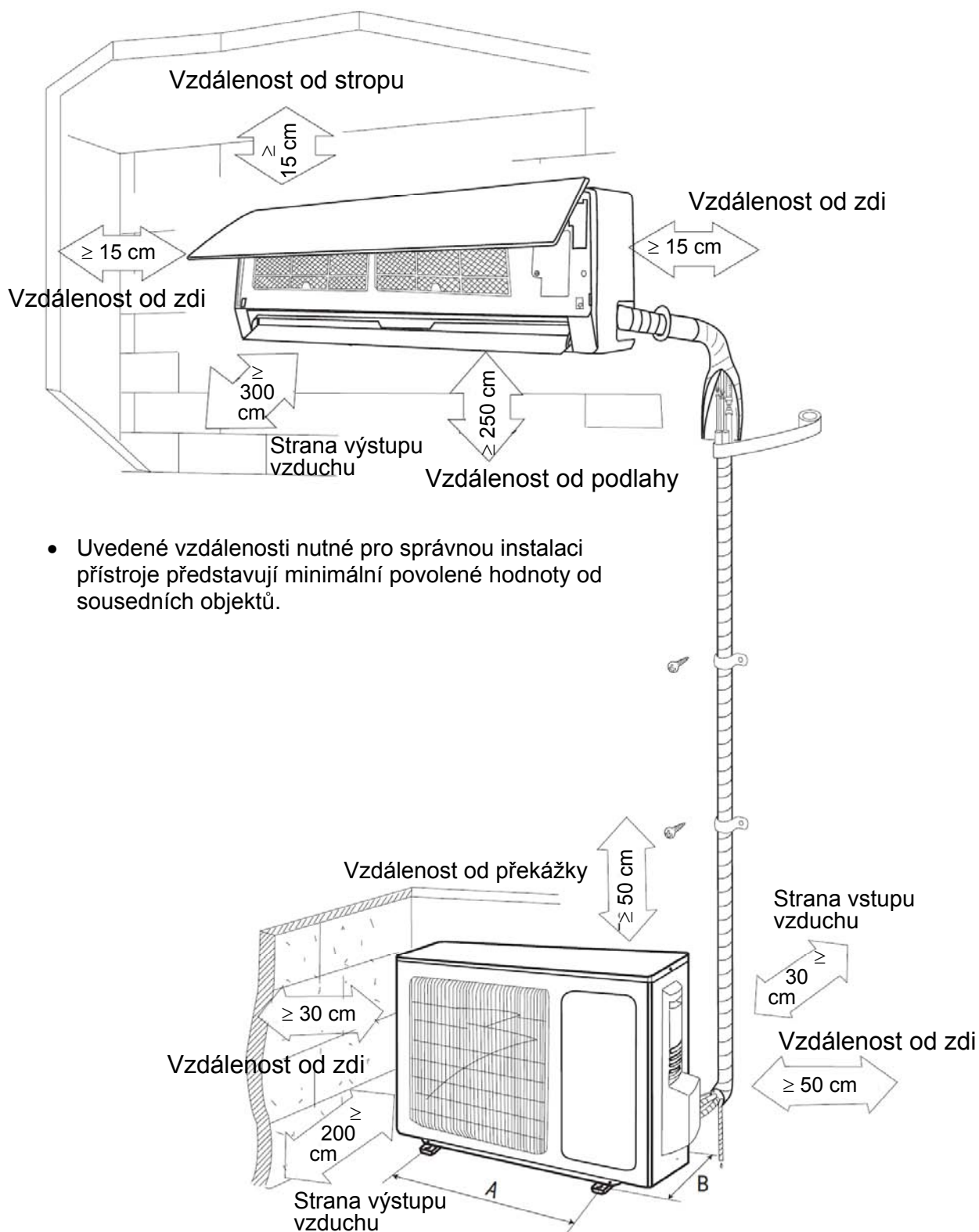

- Uvedené vzdálenosti nutné pro správnou instalaci přístroje představují minimální povolené hodnoty od sousedních objektů.

ŘADA			BARON	
MODEL			ASH-09AB	ASH-12AB
Výkon	chlazení	kW	2,6	3,2
	topení	kW	2,8	3,5
Frekvence/Napětí	Hz		50	50
	V		220-240	220-240
Provozní proud	chlazení	A	3,64	4,45
	topení	A	3,46	4,32
Příkon	chlazení	W	821	1004
	topení	W	779	973
EER	W/W		3,21	3,21
COP	W/W		3,61	3,61
Hladina hluku vnitřní j.	dB(A)		40/37/35/32	41/38/35/32
Hladina hluku venkovní j.	max	dB(A)	50	52
Cirkulace vzduchu	m <sup>3</sup> /h		400	550
Odvlhčování	l/h		0,8	1,2
Chladivo/ náplň	typ / kg		R410a / 0,7	R410a / 0,8
Průměr trubek	str.kap.	inch / mm	¼ / 6	¼ / 6
	str.plyn	inch / mm	¾ / 10	¾ / 10
Délka trubek	max	m	15	20
Převýšení	max	m	10	10
Rozměry (š x v x h)	vnitřní	mm	730x255x174	790x265x177
	venkovní	mm	776x540x320	776x540x320
Hmotnost netto	vnitřní	kg	8	9
	venkovní	kg	31	31
Rzsah provozních teplot	chlazení	°C	18 ~ 43	18 ~ 43
	topení	°C	-7 ~ 24	-7 ~ 24
Technická specifikace výrobků se může lišit od uváděných hodnot, na základě vývoje zařízení výrobcem.				

Data jsou měřena za následujících podmínek:

Délka potrubí: 5m

Chlazení:vnitřní teplota:27°C DB/19°C WB, vnější teplota: 35°C DB/24°C WB

Topení: vnitřní teplota: 20°C DB/15°C WB, vnější teplota: 7°C DB/6°C WB

**Centrála NEPA spol. s r.o.**

**Purkyňova 45**

**612 00 Brno**

**Tel.: +420 541 590**

**Tel. servis: +420 541 590 150**

**Fax: +420 541 590 123**

**Fax. servis: +420 541 590 153**

**[www.nepa.cz](http://www.nepa.cz)**

**Obchod: [obchod@nepa.cz](mailto:obchod@nepa.cz)**

**Servis: [servis@nepa.cz](mailto:servis@nepa.cz)**

**Objednávky: [brno-fakturace@nepa.cz](mailto:brno-fakturace@nepa.cz)**